

# SERVICIO DE DISEÑO DE CHIMENEAS E INTERIORES

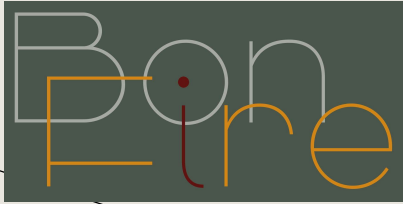

Bon  
Fire



MUCHOS CLIENTES TIENEN UNA IMAGINACIÓN LIMITADA. EL DISEÑO DE LA CHIMENEA EN 3D, LA VISUALIZACIÓN DE LA CHIMENEA EN LA HABITACIÓN PREVISTA Y SUS CARACTERÍSTICAS DE AMUEBLAMIENTO SON DE GRAN AYUDA EN LA CHARLA DE VENTAS.

SI EL CLIENTE FINAL PUEDE VISUALIZAR CÓMO QUEDARÍA LA CHIMENEA EN SU ENTORNO, ES MUCHO MÁS PROBABLE QUE SE CIERRE LA VENTA.



Bon  
Fire



IDEAS Y DISEÑOS DE  
CARMEN BONORA



# PRESENTACIÓN CARMEN BONORA



Carmen Bonora trabaja en el sector de las chimeneas desde 2003 como diseñadora, consultora, artista 3D y desarrolladora de productos. Desde el año 2012 para la empresa Spartherm.

También ha trabajado varios años en diseño de interiores de alta gama, pero su pasión es el sector de las chimeneas, especialmente las de leña.

Procedente del norte de los Alpes italianos, donde se originó la cultura de las chimeneas acumuladoras de calor, está muy familiarizada con los distintos tipos y tecnologías de estufas/chimeneas y sus ventajas para diferentes situaciones de vivienda.

Su creatividad y sensibilidad para el diseño, las tendencias, las combinaciones de estilos y las necesidades de los clientes le son muy útiles en sus diseños.

Desde 2016 trabaja con éxito como diseñadora 3D autónoma en el campo de las chimeneas y el interiorismo.

Durante los últimos 21 años, Carmen ha diseñado y conceptualizado varias chimeneas para fabricantes de chimeneas y ha diseñado numerosas chimeneas de exposición y exhibiciones para distribuidores de chimeneas.

Como artista 3D, ayuda a sus clientes a visualizar sus ideas. Para ello se sirve de su profesionalidad, sus muchos años de experiencia y sus conocimientos sobre chimeneas y el diseño de interiores.

Carmen estará encantada de ayudarle a visualizar su idea de la forma más realista posible en un renderizado 3D y de proporcionarle las dimensiones a través del dibujo 2D, para ayudarle en la venta de las chimeneas y estufas.



## LOS DIFERENTES PROYECTOS 3D Y SUS PRECIOS

El precio de la planificación dependerá del grado de dificultad y del tiempo necesario. Depende de varios factores, de la propia chimenea, pero también del ambiente y del diseño interior que se quiera presentar. Naturalmente, un diseño en el que la estufa esté centrada en un salón-comedor llevará más tiempo que si la chimenea está situada en un rincón.

Bon  
Fire





**FUEGO** *alfarero* Proyecto © Copyright: Carmina Borrera Nombre: P1 - ejemplo proyecto 3D Proyecto no: P1 - 2024 scale: Date: 07.08.2024 El dibujo 3D se ha creado sobre la base de la información facilitada. No se garantiza ni se asume responsabilidad alguna por posibles errores de interpretación.

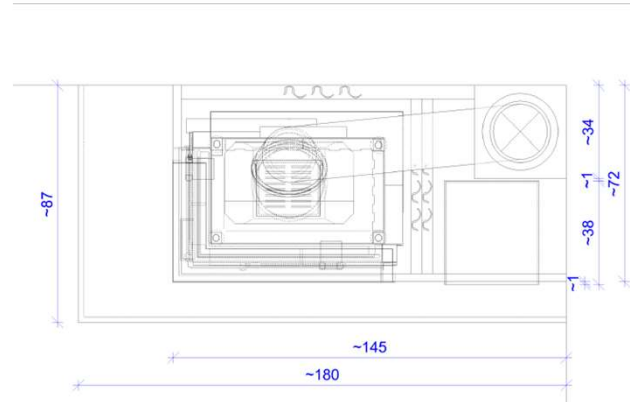

**FUEGO** *alfarero* Proyecto © Copyright: Carmina Borrera Nombre: P1 - ejemplo proyecto 3D Proyecto no: P1 - 2024 scale: 1:10 Date: 07.08.2024 El dibujo 3D se ha creado sobre la base de la información facilitada. No se garantiza ni se asume responsabilidad alguna por posibles errores de interpretación.

# EJEMPLO PROYECTO P1

P1= 95 -125€ X PROYECTO 2D Y RENDER 3D

DE LA CHIMENEA EN UNA HABITACIÓN, EN UNA ESQUINA O EN UNA PARED RECTA. EL PRECIO VARÍA SEGÚN EL TIEMPO EMPLEADO DE PLANIFICACIÓN. ESTA PLANIFICACIÓN INCLUYE:

+ 2-3 PERSPECTIVAS EN LA REPRESENTACIÓN "FOTORREALISTA DE ALTA GAMA PALETTECAD .

+ PLANO DE PLANTA (ESCALA 1:20 O M 1:25) Y VISTAS CON DIMENSIONES EN BLANCO Y NEGRO



**FUEGO** *alfarero* Proyecto © Copyright: Carmina Borrera Nombre: P1 - ejemplo proyecto 3D Proyecto no: P1 - 2024 scale: Date: 07.08.2024 El dibujo 3D se ha creado sobre la base de la información facilitada. No se garantiza ni se asume responsabilidad alguna por posibles errores de interpretación.

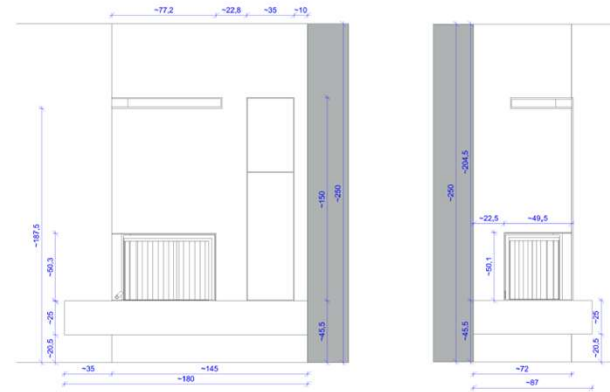

**FUEGO** *alfarero* Proyecto © Copyright: Carmina Borrera Nombre: P1 - ejemplo proyecto 3D Proyecto no: P1 - 2024 scale: 1:20 Date: 07.08.2024 El dibujo 3D se ha creado sobre la base de la información facilitada. No se garantiza ni se asume responsabilidad alguna por posibles errores de interpretación.

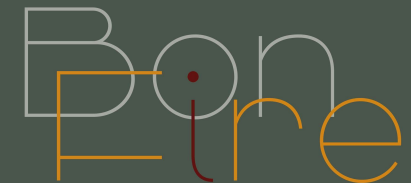



## EJEMPLO PROYECTO P2

ESTA PLANIFICACIÓN INCLUYE:

+3-4 PERSPECTIVAS EN LA REPRESENTACIÓN  
"FOTORREALISTA DE ALTA GAMA PALETTECAD

+PLANO DE PLANTA (M 1:20 O M 1:25) Y VISTAS  
CON ACOTACIONES EN BLANCO Y NEGRO

>>MÁS DETALLES EN LA PÁGINA SIGUIENTE >>



**FUEGO**  
diseño

Proyecto 8 Copyright:  
Carmen Bonora

Nombre: P2 EJEMPLO PROYECTO 3D

Proyecto no.:  
P2

scale:

Date:  
07.06.2024

El diseño 3D es un modelo basado en la información  
facilitada, todos las dimensiones y detalles deben  
comprobarse cuidadosamente. No aceptamos ninguna  
responsabilidad por errores técnicos y/o dimensionales.

Bon  
Fire



**FUEGO** *el fuego* Proyecto © Copyright Carmen Bañera Nombre: P2 EJEMPLO PROYECTO 3D Proyecto no.: P2 scale: Date: 07.06.2024 Si desea 2D en su email o bien la copia de la información técnica, todos los derechos se reservan y quedan sujetos a modificaciones. No se permite su uso ni reproducción por medios electrónicos o impresos.

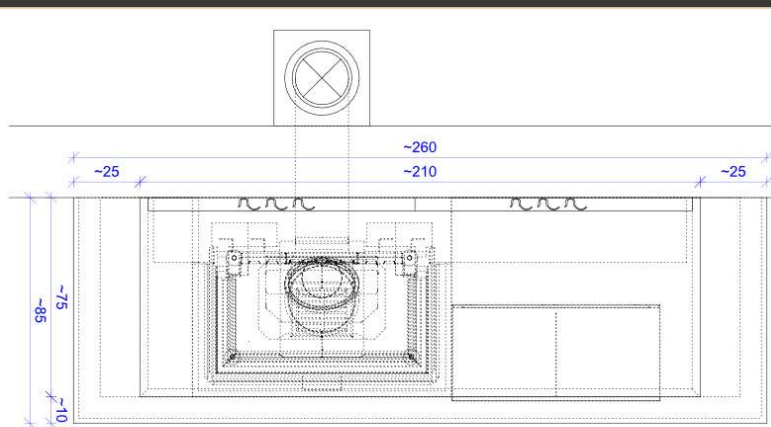

**FUEGO** *el fuego* Proyecto © Copyright Carmen Bañera Nombre: P2 EJEMPLO PROYECTO 3D Proyecto no.: P2 scale: 1:10 Date: 07.06.2024 Si desea 2D en su email o bien la copia de la información técnica, todos los derechos se reservan y quedan sujetos a modificaciones. No se permite su uso ni reproducción por medios electrónicos o impresos.

## EJEMPLO PROYECTO P2

P2 = 130-150€ PROYECTO 2D Y RENDER 3D

CHIMENEA SITUADA EN EL CENTRO DE LA HABITACIÓN (SEPARADOR DE HABITACIONES), POR EJEMPLO, SALÓN Y COMEDOR Y/O CON ESCALERAS/TECHOS INCLINADOS Y, POR LO TANTO, MAYORES COSTES DE PRESENTACIÓN Y AMUEBLAMIENTO DE LA CHIMENEA/HABITACIÓN. TAMBIÉN CUANDO EL APARATO/EL HOGAR/INSERT O CASETE NO ESTÁ CONSTRUIDO EN LOS CATÁLOGOS DEL PROGRAMA PALETTECAD Y TENGO QUE CONSTRUIRLO. ESTOS PRECIOS TAMBIÉN VALEN EN LOS CASOS QUE LOS PROYECTOS DONDE LA CHIMENEA ESTÁ SITUADA EN DOS O MÁS HABITACIONES O EN UN ESPACIO ABIERTO TIPO LOFT. EL PRECIO VARÍA SEGÚN EL TIEMPO EMPLEADO DE PLANIFICACIÓN.



**FUEGO** *el fuego* Proyecto © Copyright Carmen Bañera Nombre: P2 EJEMPLO PROYECTO 3D Proyecto no.: P2 scale: Date: 07.06.2024 Si desea 2D en su email o bien la copia de la información técnica, todos los derechos se reservan y quedan sujetos a modificaciones. No se permite su uso ni reproducción por medios electrónicos o impresos.

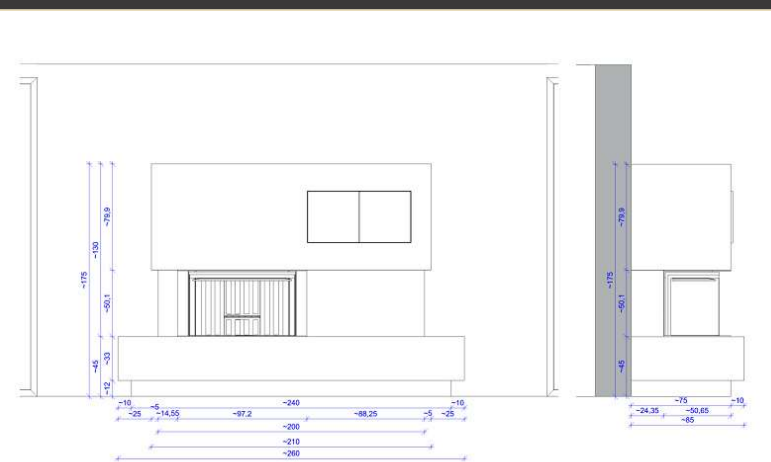

**FUEGO** *el fuego* Proyecto © Copyright Carmen Bañera Nombre: P2 EJEMPLO PROYECTO 3D Proyecto no.: P2 scale: 1:30 Date: 07.06.2024 Si desea 2D en su email o bien la copia de la información técnica, todos los derechos se reservan y quedan sujetos a modificaciones. No se permite su uso ni reproducción por medios electrónicos o impresos.





## EJEMPLO PROYECTO P3

P3 = COBRADO A 50€ LA HORA POR LOS PROYECTOS 2D Y RENDER 3D

EN AMBIENTES AMPLIOS DE INTERIORES CON DETALLES ESPECIALES.

PLANIFICACIÓN DE CHIMENEAS PARA EXPOSICIONES, LOCALES PÚBLICOS COMO RESTAURANTES, BARES, LOBBIES DE HOTELES, ETC. (INSTALACIÓN DE LA CHIMENEA EN EL CENTRO DE LA HABITACIÓN/ DEL LOCAL, CON MAYORES COSTES DE PRESENTACIÓN Y MOBILIARIO DE LA CHIMENEA Y DEL DISEÑO DE INTERIORES



**FUEGO**  
diseño

Proyecto & Copyright:  
Carmen Bonora

Nombre: ejemplo proyecto P3

Proyecto no.:  
P3

scale:

Date:  
12.06.2024

El diseño 3D se ha creado sobre la base de la información facilitada. Todas las dimensiones y detalles deben compararse debidamente. No aceptamos ninguna responsabilidad por posibles errores u/o discrepancias.

Bon  
Fire

# EJEMPLO PROYECTO P3

ESTA PLANIFICACIÓN INCLUYE:

+ 3-6 PERSPECTIVAS EN LA REPRESENTACIÓN "FOTORREALISTA DE ALTA GAMA PALETTECAD".

+ PLANO DE PLANTA (M 1:20 O M 1:25) Y VISTAS CON ACOTACIONES EN BLANCO Y NEGRO



<b>FUEGO</b> <i>arquitectura</i>	Proyecto © Copyright: Carmen Banera	Nombre: ejemplo proyecto P3	Proyecto no.: P3	scale: 1:25	Fecha: 12.05.2024	El cliente © 2024 no se responsabiliza de la base de datos ni de la información facilitada, salvo las obligaciones y responsabilidades contempladas en el presente documento. No se garantiza ninguna responsabilidad por posibles errores o discrepancias.
-------------------------------------	--	-----------------------------	---------------------	----------------	----------------------	---



<b>FUEGO</b> <i>arquitectura</i>	Proyecto © Copyright: Carmen Banera	Nombre: ejemplo proyecto P3	Proyecto no.: P3	scale: 1:25	Fecha: 12.05.2024	El cliente © 2024 no se responsabiliza de la base de datos ni de la información facilitada, salvo las obligaciones y responsabilidades contempladas en el presente documento. No se garantiza ninguna responsabilidad por posibles errores o discrepancias.
-------------------------------------	--	-----------------------------	---------------------	----------------	----------------------	---

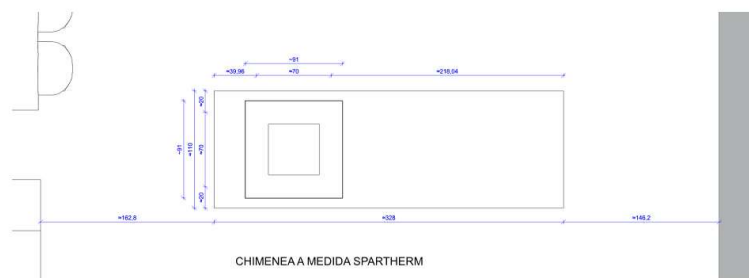

<b>FUEGO</b> <i>arquitectura</i>	Proyecto © Copyright: Carmen Banera	Nombre: ejemplo proyecto P3	Proyecto no.: P3	scale: 1:25	Fecha: 12.05.2024	El cliente © 2024 no se responsabiliza de la base de datos ni de la información facilitada, salvo las obligaciones y responsabilidades contempladas en el presente documento. No se garantiza ninguna responsabilidad por posibles errores o discrepancias.
-------------------------------------	--	-----------------------------	---------------------	----------------	----------------------	---

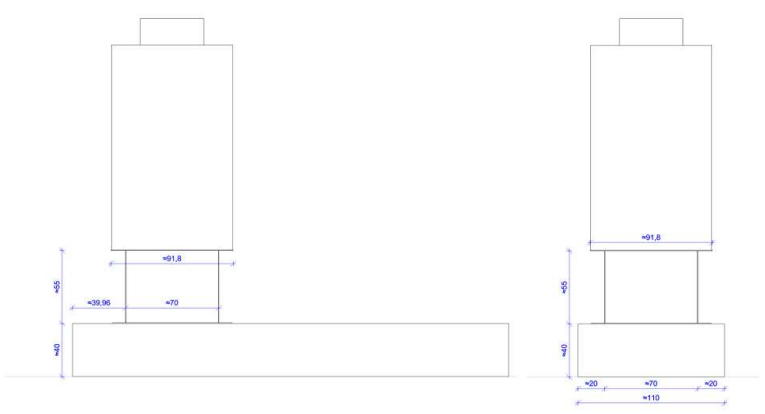

<b>FUEGO</b> <i>arquitectura</i>	Proyecto © Copyright: Carmen Banera	Nombre: ejemplo proyecto P3	Proyecto no.: P3	scale: 1:20	Fecha: 12.05.2024	El cliente © 2024 no se responsabiliza de la base de datos ni de la información facilitada, salvo las obligaciones y responsabilidades contempladas en el presente documento. No se garantiza ninguna responsabilidad por posibles errores o discrepancias.
-------------------------------------	--	-----------------------------	---------------------	----------------	----------------------	---

PLANIFICACIÓN Y DISEÑO DE UNA NUEVA EXPOSICIÓN/ÁREA DE LA EXPOSICIÓN (PRECIO A CONSULTAR)

GRACIAS A MIS 21 AÑOS DE EXPERIENCIA EN EL SECTOR DEL MOBILIARIO Y LAS ESTUFAS, DURANTE LOS CUALES HE CONTRIBUIDO A DISEÑAR Y AMUEBLAR NUMEROSAS EXPOSICIONES Y STANDS DE FERIAS, TAMBIÉN OFREZCO ESTE SERVICIO PARA APORTAR UN SOPLO DE AIRE FRESCO A LA EXPOSICIÓN Y FOMENTAR LAS VENTAS.

PRECIOS POR SERVICIOS ADICIONALES A TODOS LOS PROYECTOS 3D:

- 40€ PRECIO PARA PEQUEÑAS MODIFICACIONES O VARIANTES DE LA CHIMENEA
- 60-80€ PRECIO PARA REDISEÑO COMPLEJO DE CHIMENEA O MODIFICACIONES AMPLIAS.

Bon  
Fire

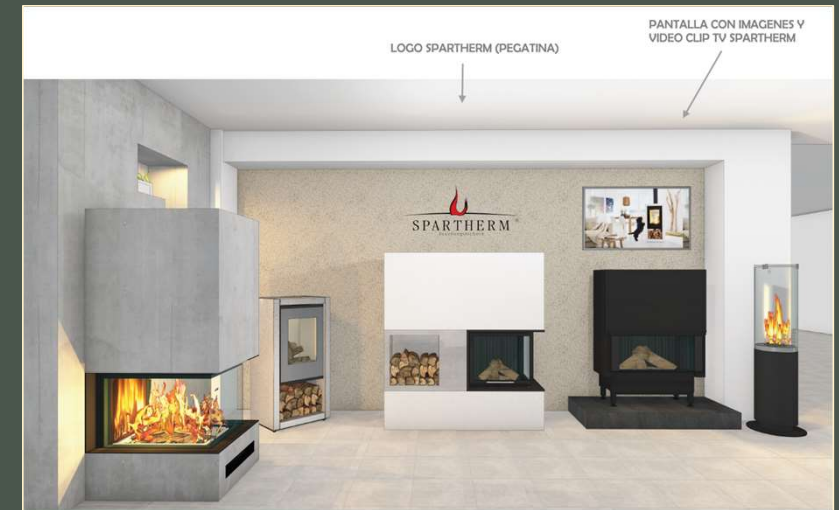



# INFORMACIONES UTILES PARA CREAR UN PROYECTO 3D DE CHIMENEAS Y ESTUFAS EN EL AMBIENTE DEL CLIENTE

Lo más importante es recibir un croquis/diseño con detalles de la forma de la chimenea sus medidas. Indicar el fabricante y modelo de la chimenea/estufa.

Un croquis acotado o un extracto del plano del edificio/ambiente donde viene posicionada la chimenea y de la situación de la sala.

Si existen fotos del ambiente, también me sirven para crear el proyecto lo más realístico posible, para que el cliente final se pueda imaginar la chimenea en su hogar y para que se facilita de cerrar la venta.

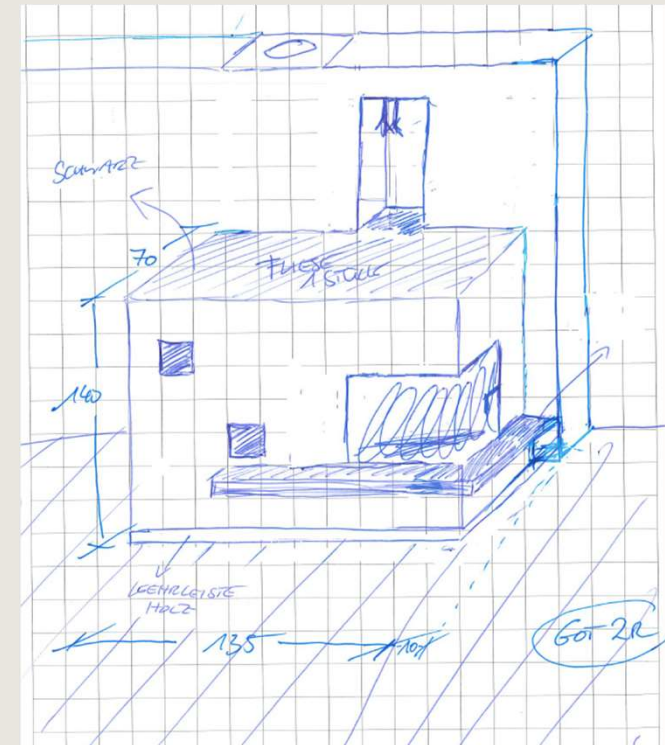
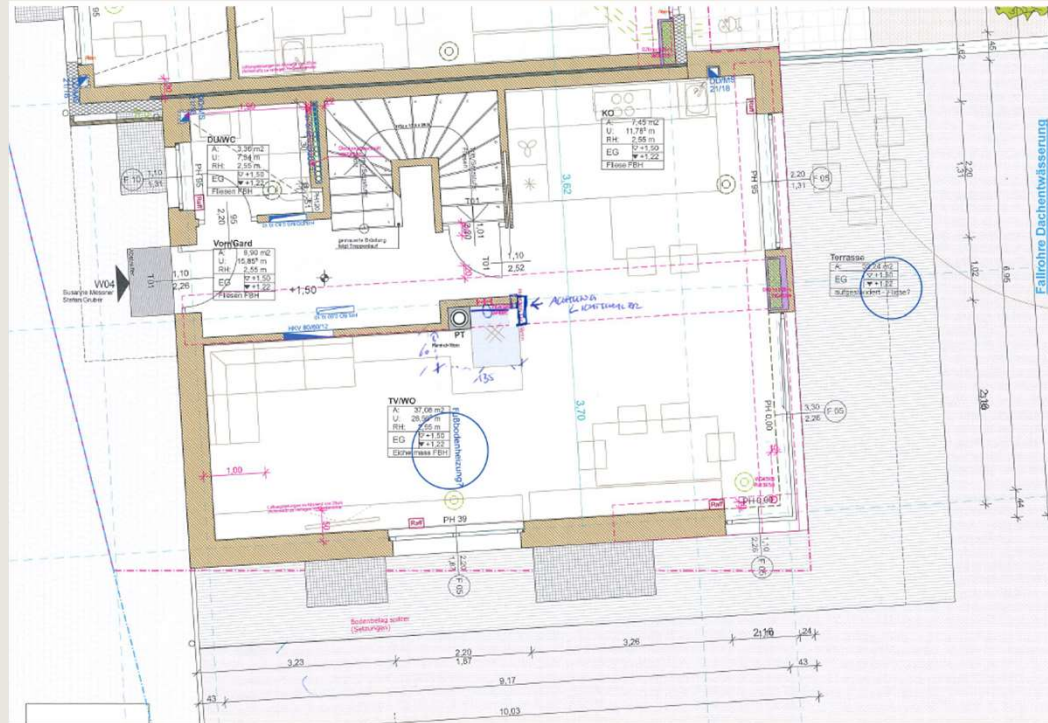

## Otras informaciones útiles para crear un proyecto 3D de chimeneas y estufas en el ambiente del cliente

Fabricante y modelo de la chimenea/ hogar/ insert/ cassette/ estufa/ quemador:

Descripción de la chimenea: (un croquis es bastante si no se puede explicar)

Materiales de la chimenea:

Cuerpo/revestimiento:

Banco:

Rejillas de ventilación (fabricante, medidas, color, estilo)

Detalles de la ubicación de la instalación:

Altura de la habitación:

Color/diseño de las paredes:

Color/diseño del techo:

Revestimiento del suelo (parquet, baldosas...):

Acabado puertas:

Acabado/color ventanas:

Dirección del estilo de la chimenea y del ambiente (si no existen fotos):

Por ejemplo: Moderno-Atemporal-Tradicional-Clásico

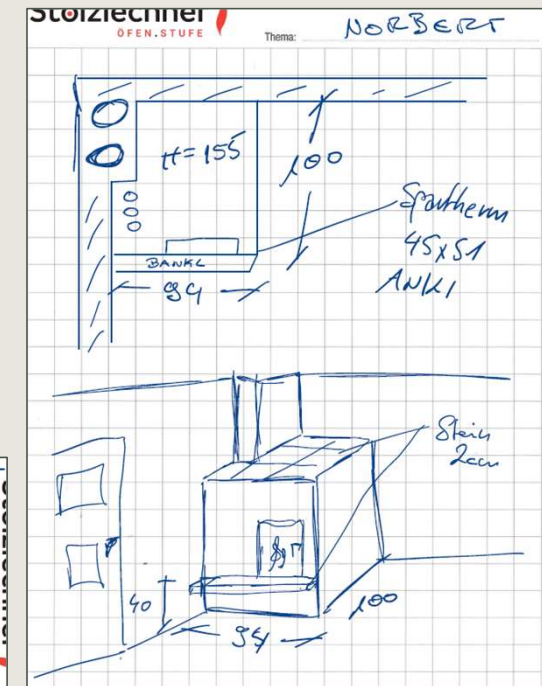
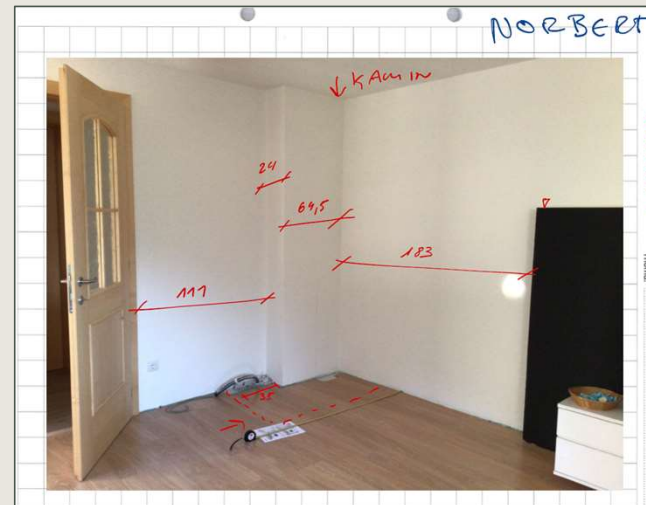

Bon  
Fire



Carmen estará encantada de ayudarle a visualizar su idea de la forma más realista posible en un renderizado 3D y de proporcionarle las dimensiones a través del dibujo 2D, para ayudarle en la venta de las chimeneas y estufas.

Para crear una renderización lo más realista posible, por supuesto que es útil disponer de la mayor cantidad de información, bocetos, planos y fotos del entorno y de la estufa deseada.

Sin embargo, Carmen también es una maestra a la hora de realizar creaciones extraordinarias con menos información.

Bon  
Fire





Bon  
Fire

CARMEN BONORA

Para más información sobre Carmen y fotos de sus creaciones,

visite su página web:

[www.bonfire.vision/español/](http://www.bonfire.vision/español/)

Móvil: +34 650613181

E-Mail: [carmen@bonfire.vision](mailto:carmen@bonfire.vision)